

UP >
DATE
2019/CATALOGO

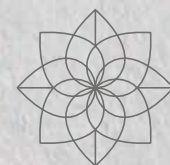

LOGA[®]
PLATOS DE DUCHA

UP >
DATE
2019/CATALOGO
EUROLOGA

UP>DATE Es la revitalización de un concepto de calidad y excelencia, pero también un paso adelante donde mostramos en este catálogo nuestros últimos y más novedosos productos. Hechos para ser duraderos, para el disfrute del día a día. Hechos para alguien como tú.





índice

logapul06/07

eros08/09

alba10/11

enmarcado12/13

ambar14/15

coral16/17

rubí18/19

copa20/21

manu22/23

luna24/25

paneles26/27

accesorios28/29

columnas30/31

contact32/33

tarifa técnica34/51

Plato de ducha ligero

Textura Pizarra, Piedra y Liso antideslizante. Realizado en resina de última generación (Peso inferior a otras resinas: resina de última generación 28 kg m² - resina común 40 kg m²) y cargas minerales en textura Pizarra, Piedra y Liso Antideslizante.

Más resistente. Tanto a golpes como al trato durante la instalación o transporte.

Rejilla de acero. Inoxidable y de gran durabilidad, modelo ISI 130, además de poseer una gran resistencia. Medida: 15 x 15 cm.

A medida. Posibilidad de realizarlo en cualquier medida.

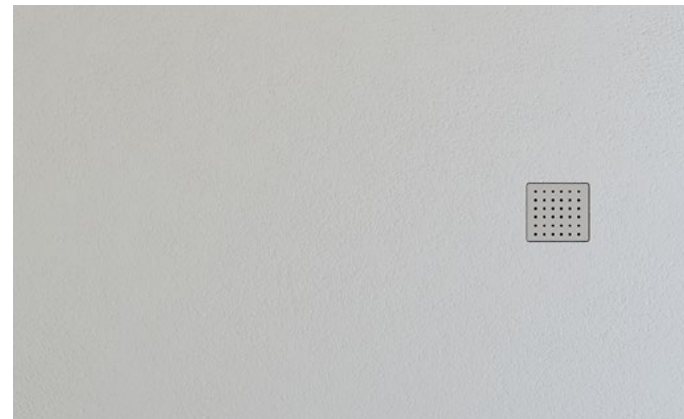

Características



Antideslizante



Válvula 6 cm

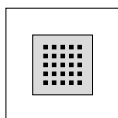

Rejilla de
acero brillo



Antibacterias

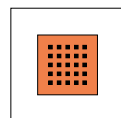

Rejilla disponible
en todos nuestros
colores





Eros

Plato de ducha

Textura Pizarra. Realizado en resina y cargas minerales en textura Pizarra.

Rejilla de acero. Inoxidable y de gran durabilidad, modelo ISI 130, además de poseer una gran resistencia. Medida: 26 x 13 cm.

Enmarcado. Enmarcado a una cara.

A medida. Posibilidad de realizarlo en cualquier medida. Anchos disponibles: 70, 80 cm.



Características



Antideslizante



Válvula 6 cm

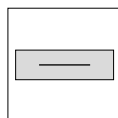

Rejilla de
acero mate



Antibacterias

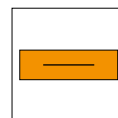

Rejilla disponible
en todos nuestros
colores

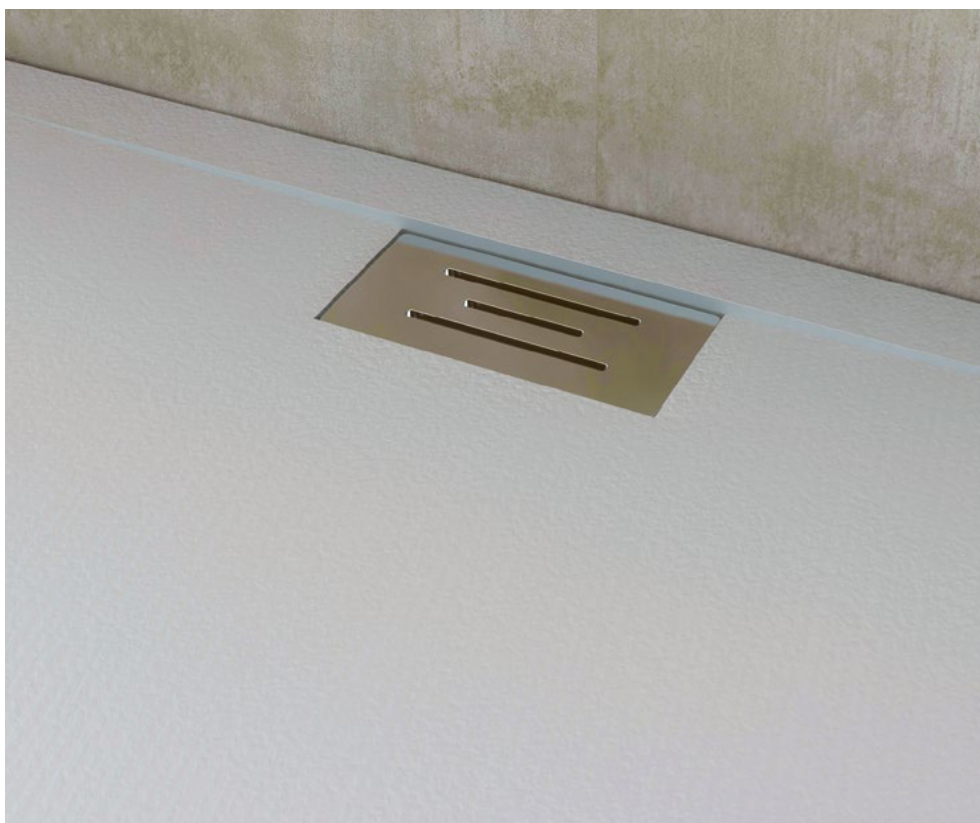



Alba

Plato de ducha

Textura Pizarra. Realizado en resina y cargas minerales en textura Pizarra.

Rejilla de acero. Inoxidable y de gran durabilidad, modelo ISI 130, además de poseer una gran resistencia. Medida: 50 x 14 cm.

Enmarcado. Enmarcado a tres caras.

Largo a medida. Posibilidad de realizarlo en cualquier medida. Anchos disponibles: 70, 80 y 90 cm.

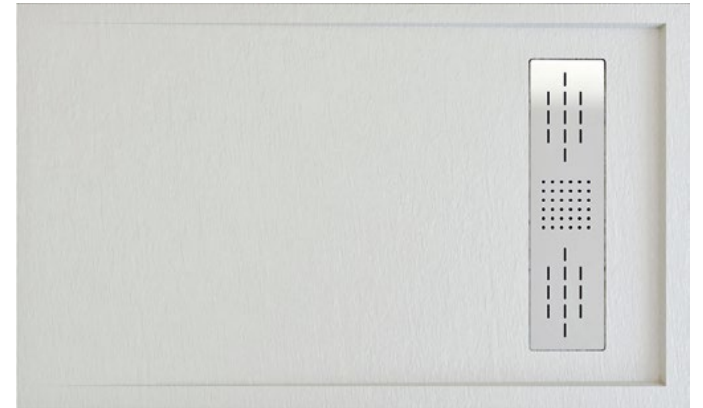

Características



Antideslizante



Válvula 6 cm

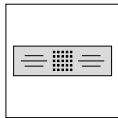

Rejilla de
acero brillo



Antibacterias

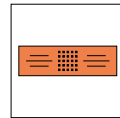

Rejilla disponible
en todos nuestros
colores





Enmarcado

Enmarcación

Texturas. Realizado en resina y cargas minerales en textura Piedra, Pizarra o Liso.

Enmarcado. Posibilidad de enmarcación para cualquier modelo excepto modelos ya enmarcados o semi-circulares.

A medida. Posibilidad de realizarlo en cualquier medida de nuestros productos.



Características



Antideslizante



Antibacterias

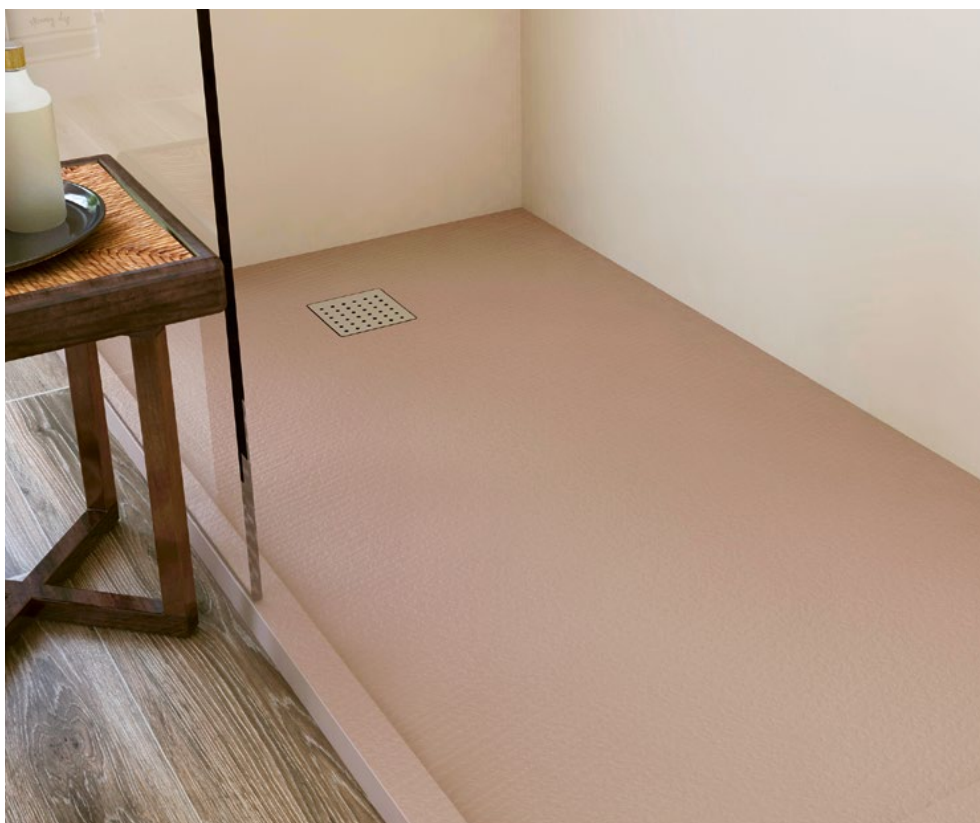





Ambar

Plato de ducha

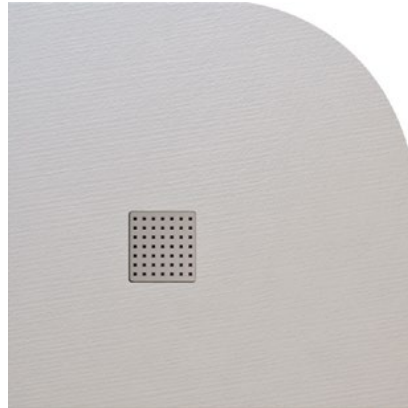
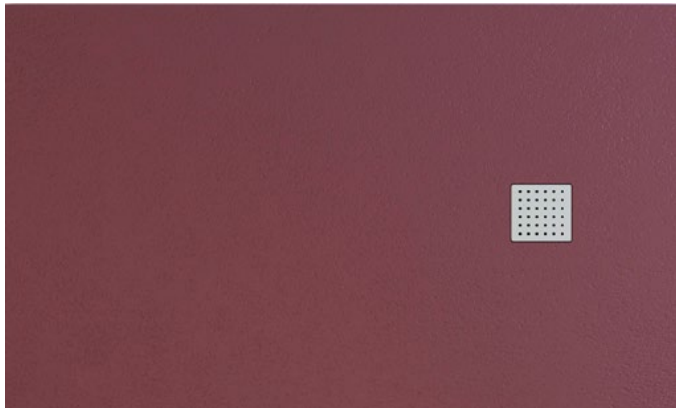

Textura Piedra. Realizado en una bonita textura Piedra, de sensación muy agradable.

Rejilla de acero. Inoxidable y de gran durabilidad, modelo ISI 130, además de poseer una gran resistencia. Medida: 15 x 15 cm.

Enmarcado. Este modelo tiene la posibilidad de enmarcarse. Excepto semi-circular.

A medida. Posibilidad de realizarlo en cualquier medida.

Características

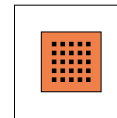

Rejilla disponible en todos nuestros colores



Antideslizante



Válvula 6 cm

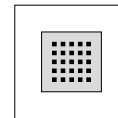

Rejilla de acero brillo



Antibacterias





Coral

Plato de ducha

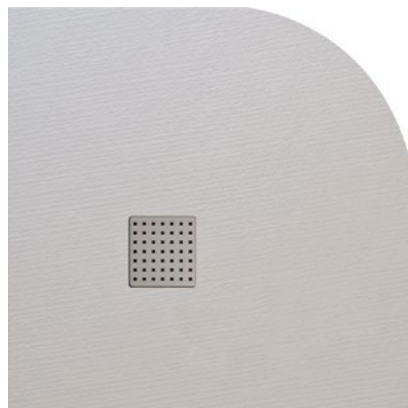
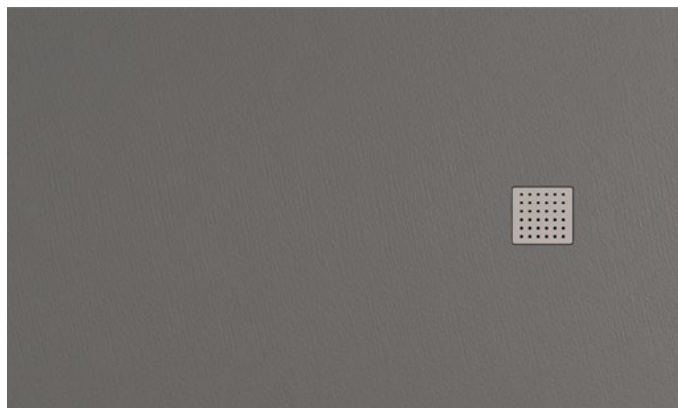

Textura Pizarra. Realizado en una bonita textura Pizarra, de sensación muy agradable.

Rejilla de acero. Inoxidable y de gran durabilidad, modelo ISI 130, además de poseer una gran resistencia. Medida: 15 x 15 cm.

Enmarcado. Este modelo tiene la posibilidad de enmarcarse. Excepto semi-circular.

A medida. Posibilidad de realizarlo en cualquier medida.

Características

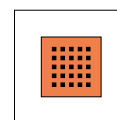

Rejilla disponible en todos nuestros colores



Antideslizante



Válvula 6 cm

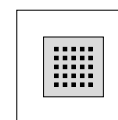

Rejilla de acero brillo



Antibacterias



Rubí

Plato de ducha

Textura Liso Antideslizante. Realizado textura Liso Antideslizante de sensación muy agradable.

Rejilla de acero. Inoxidable y de gran durabilidad, modelo ISI 130, además de poseer una gran resistencia. Medida: 15 x 15 cm.

Enmarcado. Este modelo tiene la posibilidad de enmarcarse. Excepto semi-circular.

A medida. Posibilidad de realizarlo en cualquier medida.

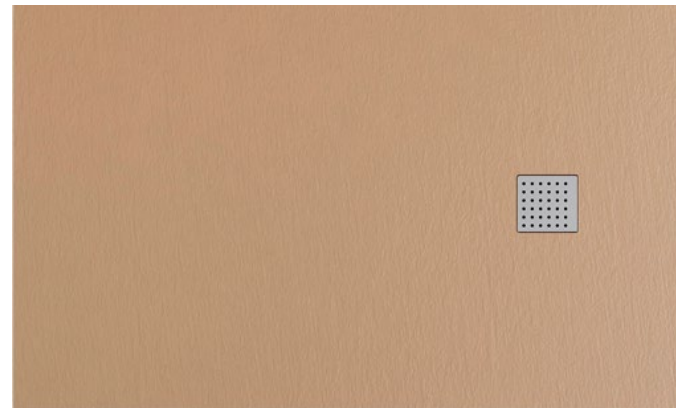

Características



Antideslizante



Válvula 6 cm

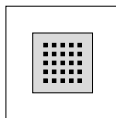

Rejilla de
acero brillo



Antibacterias

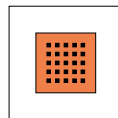

Rejilla disponible
en todos nuestros
colores







Copa

Plato de ducha

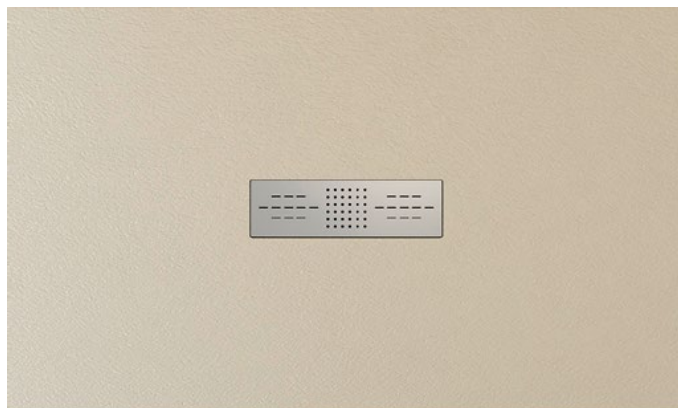

Textura Piedra. Realizado en resina y cargas minerales en textura Piedra.

Embellecedor de acero. De gran durabilidad además de poseer una gran resistencia. Medida: 50 x 14 cm.

Enmarcado. Este modelo tiene la posibilidad de enmarcarse.

A medida. Posibilidad de realizarlo en cualquier medida.

Características

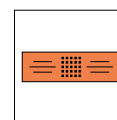

Rejilla disponible en todos nuestros colores



Antideslizante



Válvula 6 cm

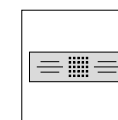

Rejilla de acero



Antibacterias



Manu

Plato de ducha

Textura Pizarra. Realizado en resina y cargas minerales en textura Pizarra.

Embellecedor de acero. De gran durabilidad además de poseer una gran resistencia. Medida: 50 x 14 cm.

Enmarcado. Este modelo tiene la posibilidad de enmarcarse.

A medida. Posibilidad de realizarlo en cualquier medida.

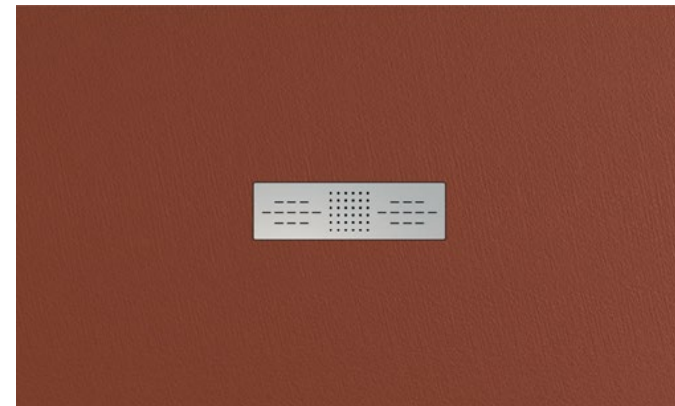

Características



Antideslizante



Válvula 6 cm

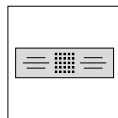

Rejilla de
acero brillo



Antibacterias

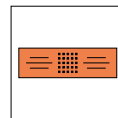

Rejilla disponible
en todos nuestros
colores

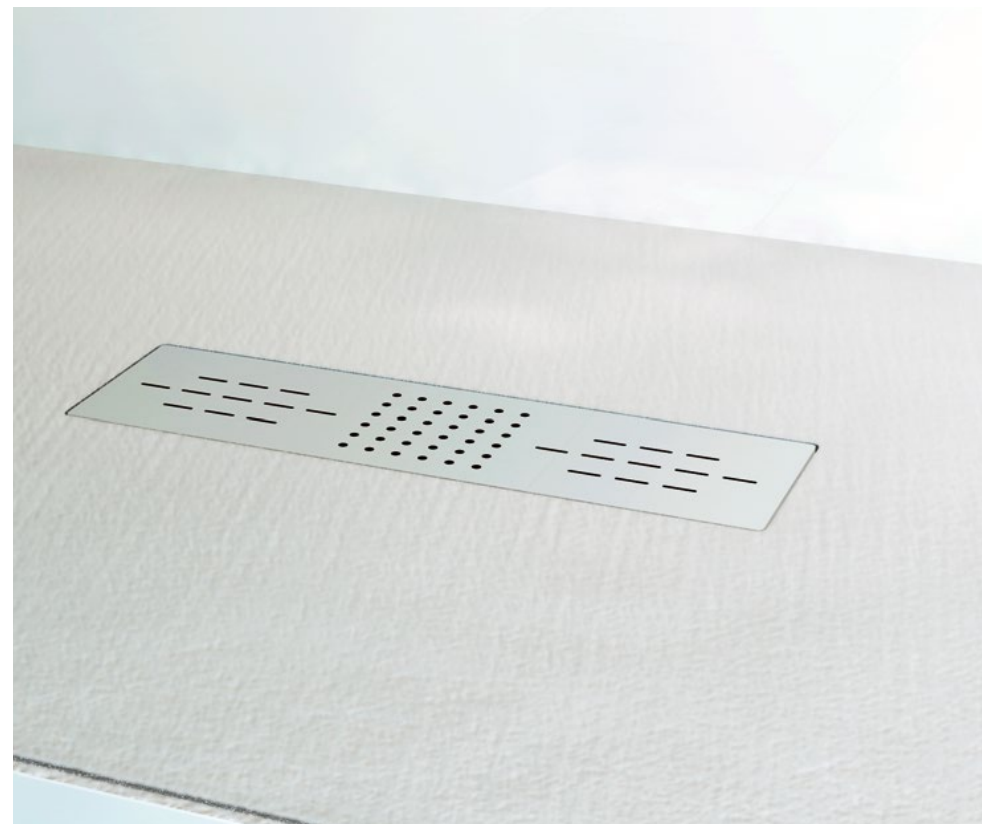



Luna

Plato de ducha

Textura Piedra. Realizado en resina y cargas minerales en textura Piedra.

Rejilla de acero. Inoxidable y de gran durabilidad, modelo ISI 130, además de poseer una gran resistencia. Medida: 15 x 15 cm.

Enmarcado. Enmarcado a tres caras.

Largo a medida. Posibilidad de realizarlo en cualquier medida. Anchos disponibles: 70 y 80 cm.

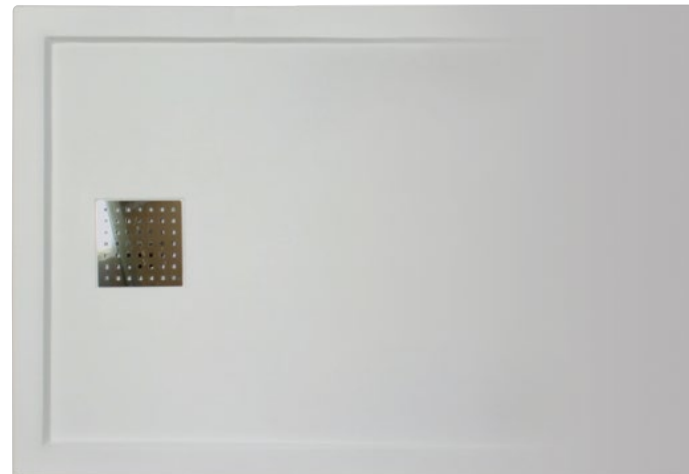

Características



Antideslizante



Válvula 6 cm

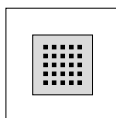

Embellecedor de acero



Antibacterias

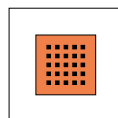

Rejilla disponible en todos nuestros colores

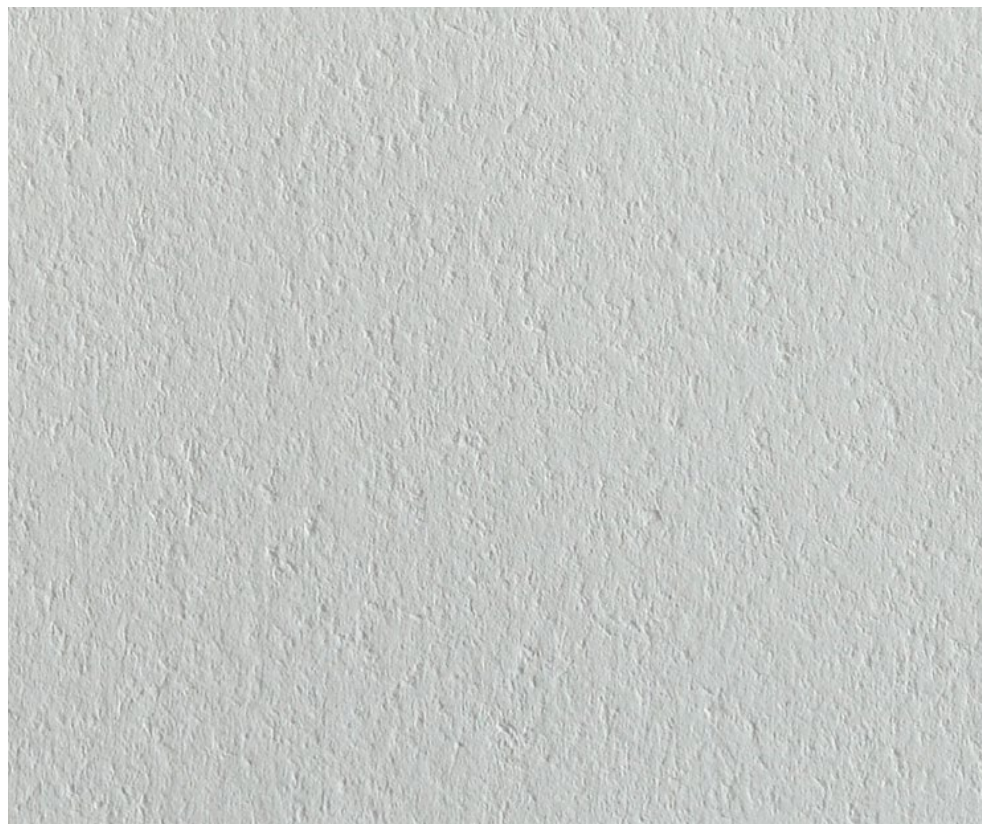



Paneles Revestimiento

Paneles Revestimiento

Acabados. Realizado en nuestros acabados: Pizarra, Piedra y Liso Antideslizante. Fabricado en resina y cargas. Grosor: 1 cm.

Largo y ancho a medida. Posibilidad de realizarlo en cualquier medida.







Rampa de acceso

Rampa de acceso



IMPORTANTE: Este modelo cumple los requisitos de producto especialmente indicado (mínimo plato de ducha 120 x 85).

Rampa de acceso. Accesorio ideal para colocar en nuestros platos, especialmente diseñado para personas con movilidad reducida.

Rodapié. Complemente su plato de ducha con un rodapié de 2 cm de grosor y de 10 cm de altura. Disponible en nuestros tres acabados: Pizarra, Piedra y Liso Antideslizante.

Estante. Disponible en nuestros tres acabados: Pizarra, Piedra y Liso Antideslizante.

Rodapié

Rodapié

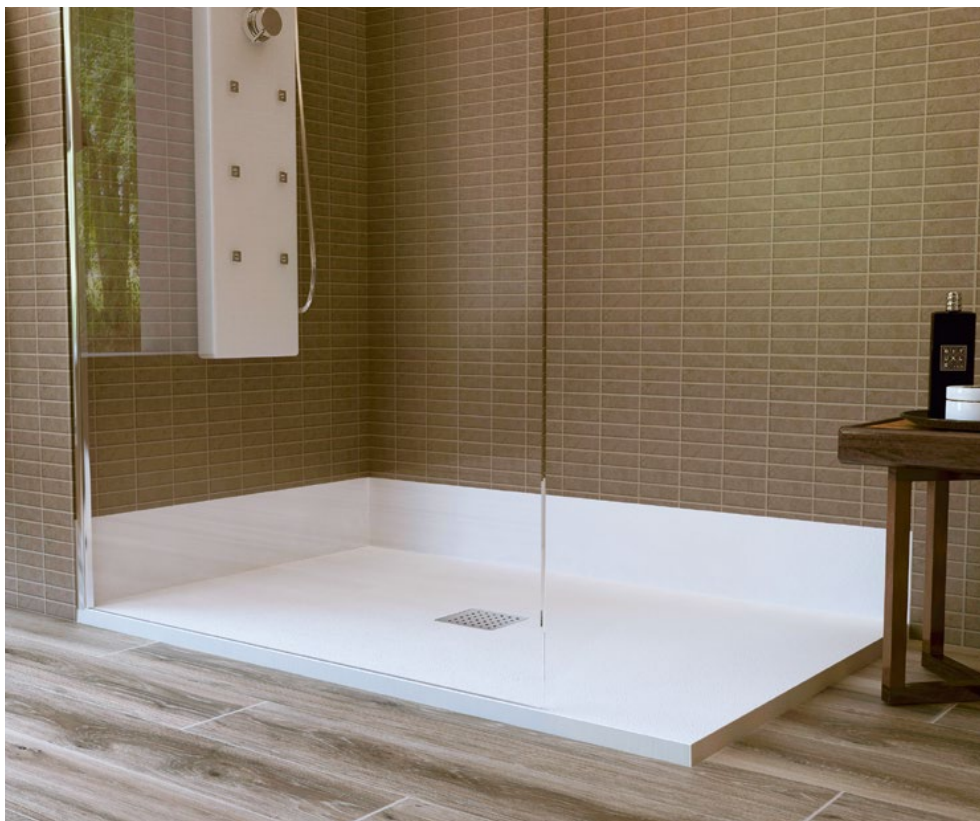

Estante

Estante





Columna hidromasaje Completa



Columna hidromasaje Sencilla

Columna Hidromasaje

Columna hidromasaje

Grifería monomando.

Textura Pizarra. Realizado en resina y fibra en textura Pizarra.

Opciones. Dotadas de duchas Anti-cal y 6 jets orientables para su conveniencia.

Medida. Medidas disponibles: 150 x 24 cm.

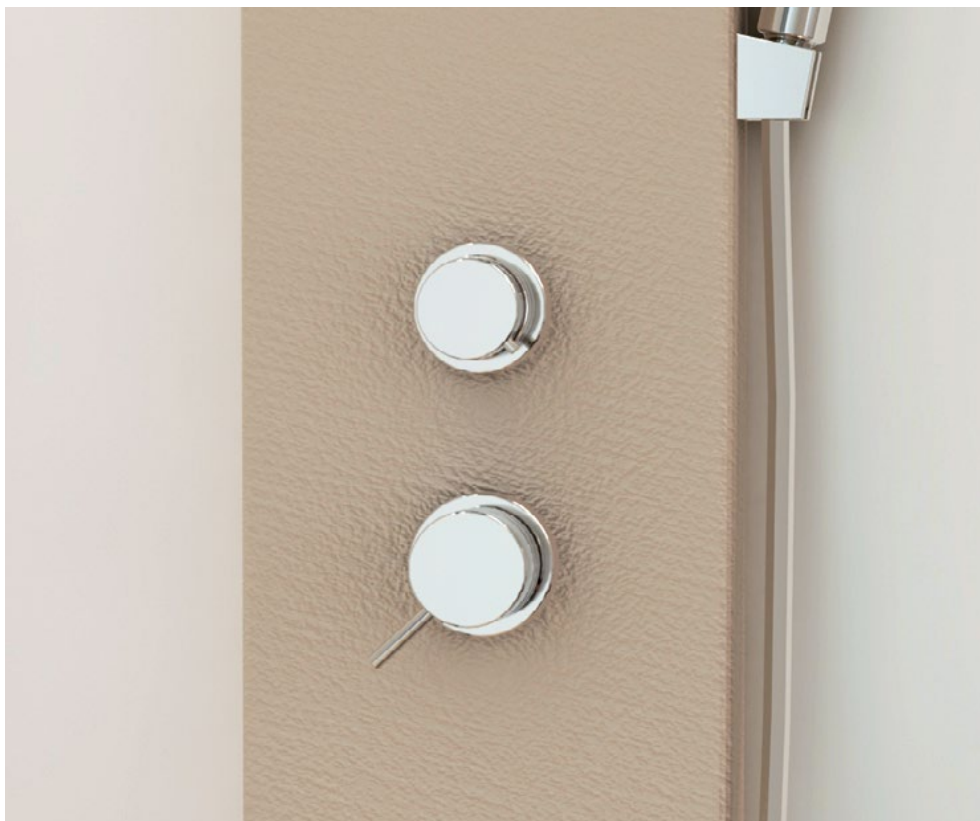



Contact

Plato de ducha



Resina y Fibra de vidrio. Plato de ducha standard de 6 cm realizado en resina y fibra de vidrio.

Válvula enrasada al plato.

Piso Antideslizante. Fabricado en textura Liso Antideslizante Clase B USRV-2.

Características

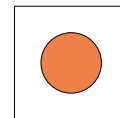

Rejilla disponible en todos nuestros colores



Antideslizante



Válvula 6 cm

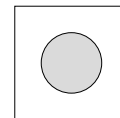

Rejilla cromada



Antibacterias



tarifa técnica índice

acabados/36

características/37

logapul/38

eros/39

alba/40

enmarcado/40

ambar/41

coral/41

rubí/42

copa/42

manu/43

luna/43

paneles/44

accesorios/44

contact/45

válvulas/46

texturas/47

Acabados

Colores disponibles - Al ser fabricantes disponemos de todos los modelos en todos los colores.



Acero



Arena

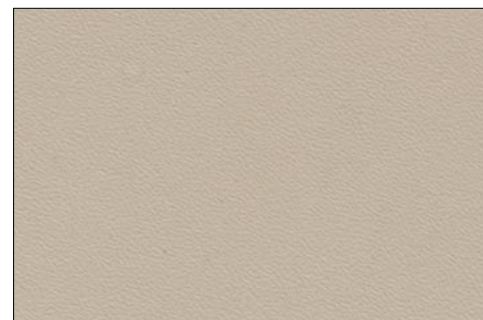

Beige

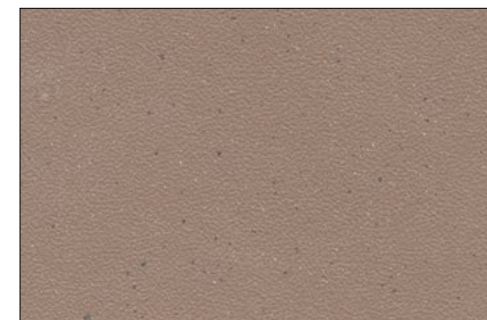

Piedra



Wengué

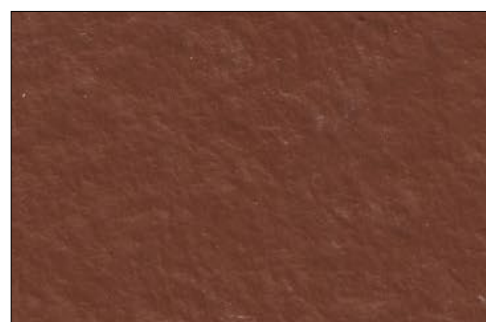

Chocolate

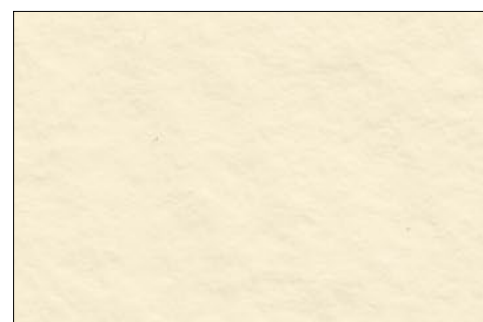

Crema



Gris Cemento



Lila



Naranja



Antracita

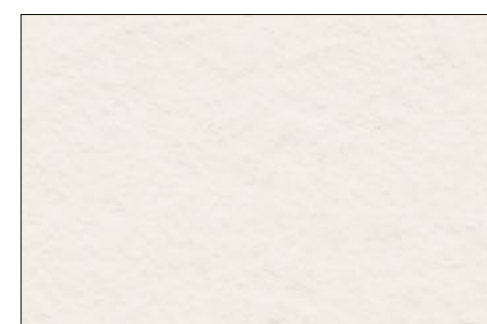

Pergamón

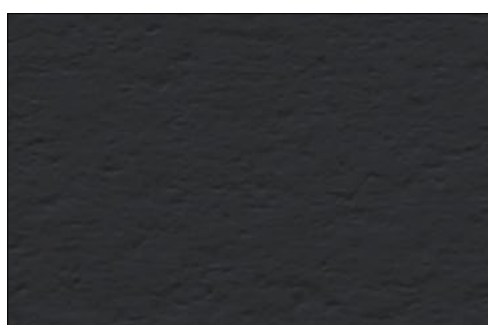

Negro

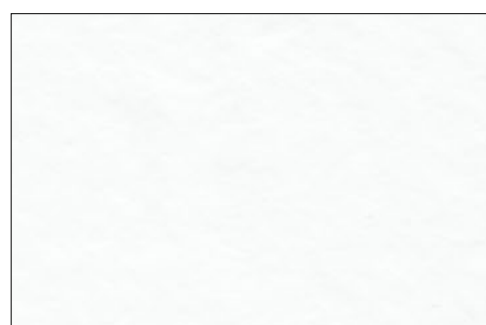

Blanco

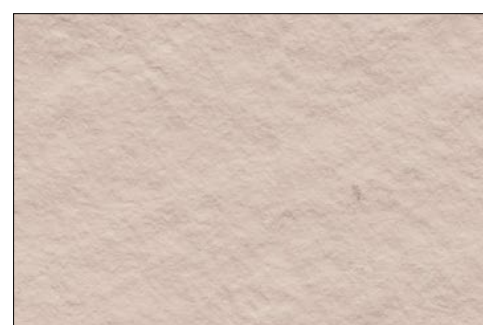

Visón

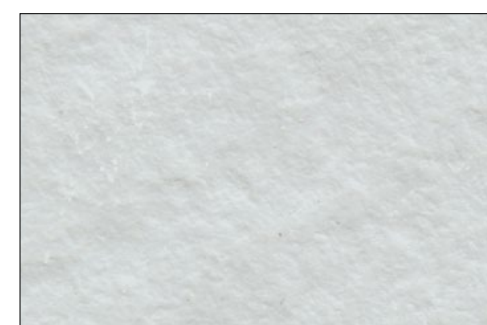

Gris Claro

Características

Características de nuestros platos de ducha.



ACABADO EXTRA DURO

Nuestros platos están fabricados en Gel-Coats ISO NPG de gran resistencia a la abrasión.



PIGMENTADO EN MASA

Al estar coloreados en masa y termofundido al Gel-Coats no existen capas de pintura que puedan levantarse debido a golpes en la superficie.



ADAPTABLE A SU ESPACIO

Gracias a su facilidad de corte, es posible adaptar el plato a medidas intermedias, a las estándar o realizar cortes especiales para salvar columnas, esquinas o falsas escuadras.



ANTIBACTERIANO

Nuestros platos están fabricados con Gel-Coat sanitario, un producto que hace imposible la proliferación de gérmenes y bacterias.



GARANTÍA

Todos nuestros platos están asegurados con 2 años de garantía.



ANTIDESLIZANTE

Para su seguridad y para evitar accidentes.



FABRICADO EN ESPAÑA

Todos nuestros productos están fabricados en España.



GROSOR

Platos de ducha macizos fabricados en resina y cargas minerales.



SIFÓN ACCESIBLE

Fácil accesibilidad al sifón. para su limpieza.



FÁCIL LIMPIEZA

Nuestros platos están fabricados con una capa antiadherente para que la limpieza diaria sea rápida y efectiva.

Medidas

Ancho Largo	100 cm	110 cm	120 cm	130 cm	140 cm	150 cm	160 cm	170 cm	180 cm	190 cm	200 cm
70 cm	216 €	236 €	258 €	281 €	304 €	326 €	332 €	358 €	374 €	394 €	415 €
80 cm	248 €	271 €	293 €	316 €	332 €	354 €	380 €	402 €	426 €	448 €	475 €
90 cm	380 €	308 €	335 €	364 €	391 €	401 €	426 €	459 €	492 €	512 €	534 €
100 cm	310 €	341 €	372 €	407 €	446 €	464 €	501 €	532 €	563 €	595 €	627 €

CARACTERÍSTICAS

- Textura Pizarra, Piedra y Liso antideslizante de 2,8 cm.
- Peso inferior a otras resinas:
Resina de última generación 28 kg m² (resina común 40 kg m²).
- Más resistente tanto a golpes como al trato durante la instalación o transporte.
- Entrega inmediata.
- Fabricado en resina y cargas minerales de última generación.
- Tratamiento antibacterias incluido.
- Para cortes a medida, aplicar medida superior.
- Precio para colores del muestrario incluido.
- Para colores RAL +20%
- Rejilla acero mate: 15 x 15 cm.

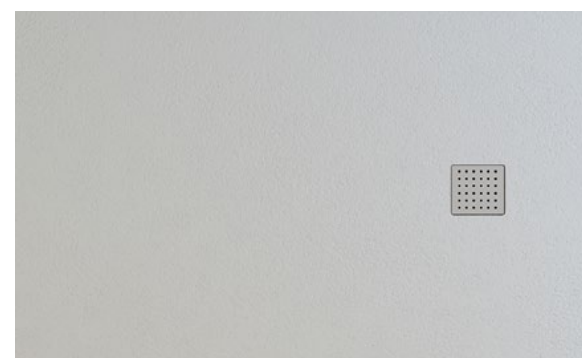
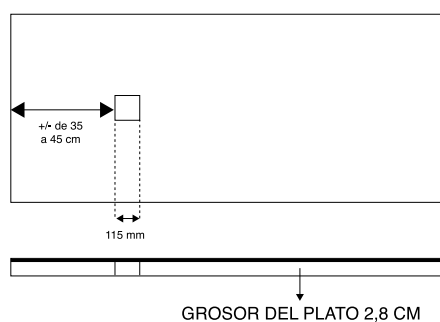

Eros

Medidas (Ancho 70 cm)					
A	B	C	D	E	Precio
90	70	35	14	3	170 €
100	70	35	14	3	188 €
110	70	35	14	3	210 €
120	70	35	14	3	225 €
130	70	35	14	3	245 €
140	70	35	14	3	265 €
150	70	35	14	3	286 €
160	70	35	14	3	302 €
170	70	35	14	3	320 €
180	70	35	14	3	340 €
200	70	35	14	3	370 €

Medidas (Ancho 80 cm)					
A	B	C	D	E	Precio
90	80	40	14	3	196 €
100	80	40	14	3	216 €
110	80	40	14	3	235 €
120	80	40	14	3	255 €
130	80	40	14	3	280 €
140	80	40	14	3	302 €
150	80	40	14	3	326 €
160	80	40	14	3	346 €
170	80	40	14	3	368 €
180	80	40	14	3	388 €
200	80	40	14	3	430 €

CARACTERÍSTICAS

- Textura Pizarra. Largo y ancho a medida.
- Entrega inmediata.
- Fabricado en resina y cargas minerales.
- Tratamiento antibacterias incluido.
- Para cortes a medida, aplicar medida superior.
- Precio para colores del muestrario incluido.
- Para colores RAL +20%
- Rejilla acero mate: 16 x 26 cm

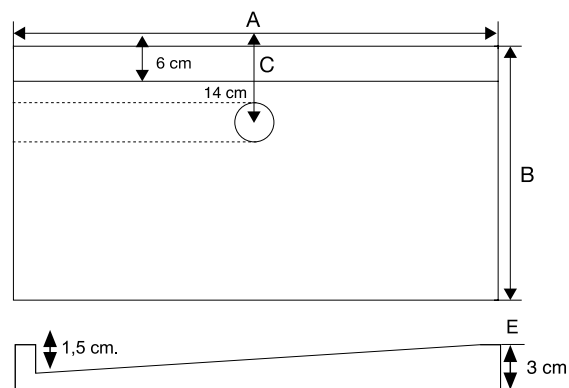

Alba

Medidas (Ancho 70 cm)					
A	B	C	D	E	Precio
90	71	35	22	3	170 €
100	71	35	22	3	188 €
110	71	35	22	3	210 €
120	71	35	22	3	225 €
130	71	35	22	3	245 €
140	71	35	22	3	265 €
150	71	35	22	3	286 €
160	71	35	22	3	302 €
170	71	35	22	3	320 €
180	71	35	22	3	340 €
200	71	35	22	3	370 €

Medidas (Ancho 80 cm)					
A	B	C	D	E	Precio
90	81	40	22	3	196 €
100	81	40	22	3	216 €
110	81	40	22	3	235 €
120	81	40	22	3	255 €
130	81	40	22	3	280 €
140	81	40	22	3	302 €
150	81	40	22	3	326 €
160	81	40	22	3	346 €
170	81	40	22	3	368 €
180	81	40	22	3	388 €
200	81	40	22	3	430 €

Medidas (Ancho 90 cm)					
A	B	C	D	E	Precio
90	91	45	22	3	220 €
100	91	45	22	3	244 €
110	91	45	22	3	266 €
120	91	45	22	3	292 €
130	91	45	22	3	326 €
140	91	45	22	3	340 €
150	91	45	22	3	366 €
160	91	45	22	3	388 €
170	91	45	22	3	416 €
180	91	45	22	3	466 €
200	91	45	22	3	518 €

CARACTERÍSTICAS

- Textura Pizarra 3 cm. Largo a medida.
- Entrega inmediata.
- Fabricado en resina y cargas minerales.
- Tratamiento antibacterias incluido.
- Para cortes a medida en largo, aplicar medida superior.
- Para cortes en ancho, consultar con fábrica.
- Precio para colores del muestrario incluido.
- Para colores RAL +20%

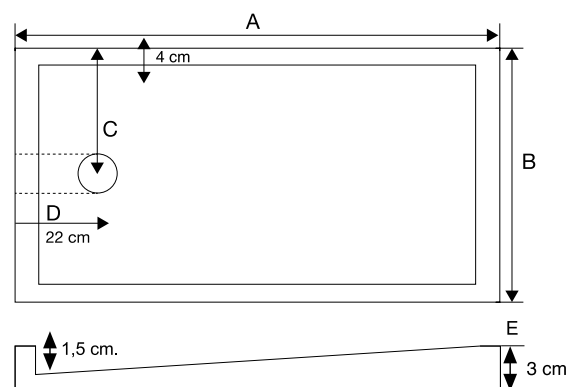

Enmarcado

Medidas (cm)	Precio
Marco 1,2 cm de grosor 5 cm de ancho	28 € M/L

MÍNIMO A TARIFAR: 1 metro lineal.

Ejemplo	
1 Coral 120 x 70	225 €
+ Enmarcado 4 caras	
1,20 x 2 = 2,40	= 3,80 x 28 = 106,4 €
0,70 x 2 = 1,40	TOTAL: 331,4 €



Ambar

Medidas

Ancho Largo	100 cm	110 cm	120 cm	130 cm	140 cm	150 cm	160 cm	170 cm	180 cm	190 cm	200 cm
70 cm	188 €	206 €	225 €	245 €	265 €	284 €	302 €	326 €	340 €	359 €	378 €
80 cm	216 €	236 €	255 €	275 €	302 €	322 €	346 €	366 €	388 €	408 €	432 €
90 cm	244 €	268 €	292 €	317 €	340 €	365 €	388 €	418 €	448 €	466 €	486 €
100 cm	270 €	297 €	324 €	354 €	388 €	422 €	456 €	484 €	512 €	541 €	570 €

CARACTERÍSTICAS

- Fabricado en resina y cargas minerales.
- Tratamiento antibacterias, válvula y rejilla incluido.
- Precio para colores del muestrario incluido.
- Para colores RAL +20%.
- Semicircular 80 cm: **265 €**
- Semicircular 90 cm: **291 €**
- Semicircular 100 cm: **320 €**
- Disponibles con radio 50 y 55 cm

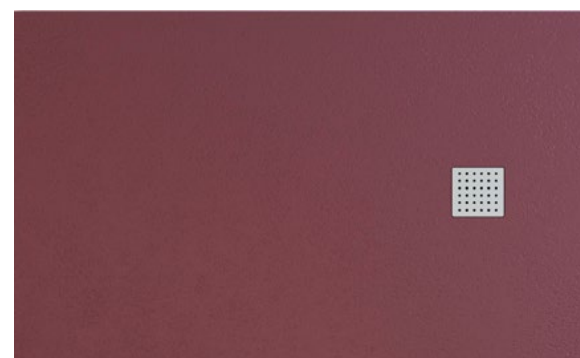
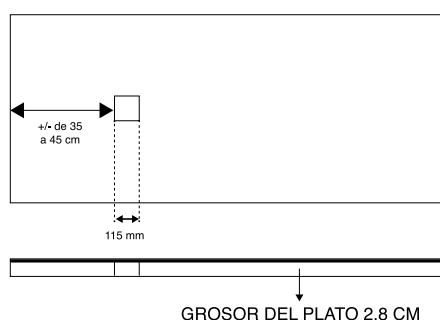

Coral

Medidas

Ancho Largo	100 cm	110 cm	120 cm	130 cm	140 cm	150 cm	160 cm	170 cm	180 cm	190 cm	200 cm
70 cm	188 €	206 €	225 €	245 €	265 €	284 €	302 €	326 €	340 €	359 €	378 €
80 cm	216 €	236 €	255 €	275 €	302 €	322 €	346 €	366 €	388 €	408 €	432 €
90 cm	244 €	268 €	292 €	317 €	340 €	365 €	388 €	418 €	448 €	466 €	486 €
100 cm	270 €	297 €	324 €	354 €	388 €	422 €	456 €	484 €	512 €	541 €	570 €

CARACTERÍSTICAS

- Fabricado en resina y cargas minerales.
- Tratamiento antibacterias, válvula y rejilla incluido.
- Precio para colores del muestrario incluido.
- Para colores RAL +20%.
- Semicircular 80 cm: **265 €**
- Semicircular 90 cm: **291 €**
- Semicircular 100 cm: **320 €**
- Disponibles con radio 50 y 55 cm

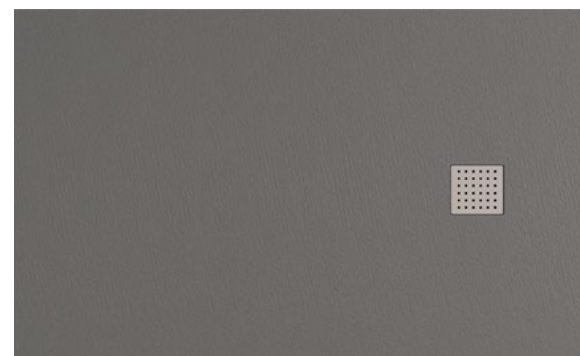
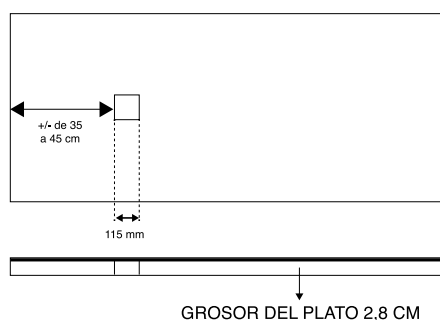

Rubí

Medidas

Ancho Largo	100 cm	110 cm	120 cm	130 cm	140 cm	150 cm	160 cm	170 cm	180 cm	190 cm	200 cm
70 cm	188 €	206 €	225 €	245 €	265 €	284 €	302 €	326 €	340 €	359 €	378 €
80 cm	216 €	236 €	255 €	275 €	302 €	322 €	346 €	366 €	388 €	408 €	432 €
90 cm	244 €	268 €	292 €	317 €	340 €	365 €	388 €	418 €	448 €	466 €	486 €
100 cm	270 €	297 €	324 €	354 €	388 €	422 €	456 €	484 €	512 €	541 €	570 €

CARACTERÍSTICAS

- Fabricado en resina y cargas minerales.
- Tratamiento antibacterias, válvula y rejilla incluido.
- Precio para colores del muestrario incluido.
- Para colores RAL +20%.
- Semicircular 80 cm: **265 €**
- Semicircular 90 cm: **291 €**
- Semicircular 100 cm: **320 €**
- Disponibles con radio 50 y 55 cm

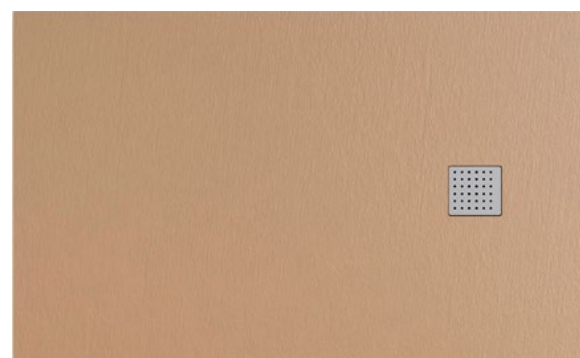
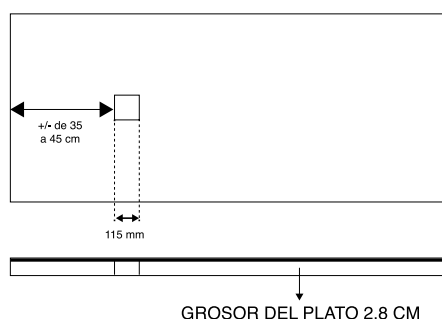

Copa

Medidas

Ancho Largo	100 cm	110 cm	120 cm	130 cm	140 cm	150 cm	160 cm	170 cm	180 cm	190 cm	200 cm	210 cm
70 cm	220 €	242 €	265 €	287 €	309 €	331 €	353 €	375 €	398 €	420 €	445 €	515 €
80 cm	252 €	278 €	304 €	328 €	354 €	378 €	404 €	429 €	455 €	480 €	506 €	589 €
90 cm	284 €	312 €	340 €	369 €	398 €	426 €	454 €	482 €	510 €	539 €	570 €	662 €
100 cm	315 €	347 €	378 €	410 €	442 €	474 €	504 €	537 €	568 €	599 €	630 €	735 €
110 cm	-	424 €	462 €	499 €	540 €	578 €	616 €	656 €	695 €	732 €	770 €	810 €

CARACTERÍSTICAS

- Fabricado en resina y cargas minerales.
- Tratamiento antibacterias, válvula y rejilla incluido.
- Precio para colores del muestrario incluido.
- Para colores RAL +20%.

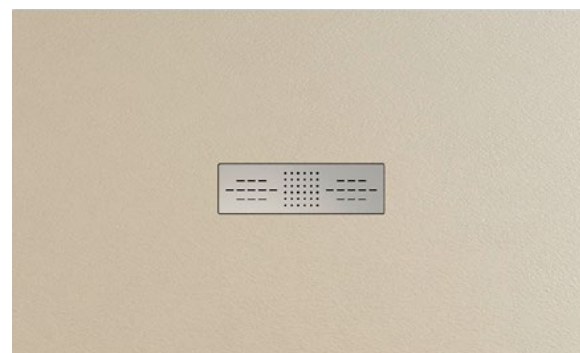
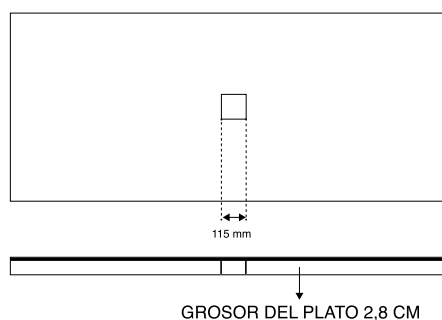

Manu

Medidas

Ancho Largo	100 cm	110 cm	120 cm	130 cm	140 cm	150 cm	160 cm	170 cm	180 cm	190 cm	200 cm	210 cm
70 cm	220 €	242 €	265 €	287 €	309 €	331 €	353 €	375 €	398 €	420 €	445 €	515 €
80 cm	252 €	278 €	304 €	328 €	354 €	378 €	404 €	429 €	455 €	480 €	506 €	589 €
90 cm	284 €	312 €	340 €	369 €	398 €	426 €	454 €	482 €	510 €	539 €	570 €	662 €
100 cm	315 €	347 €	378 €	410 €	442 €	474 €	504 €	537 €	568 €	599 €	630 €	735 €
110 cm	-	424 €	462 €	499 €	540 €	578 €	616 €	656 €	695 €	732 €	770 €	810 €

CARACTERÍSTICAS

- Fabricado en resina y cargas minerales.
- Tratamiento antibacterias, válvula y rejilla incluido.
- Precio para colores del muestrario incluido.
- Para colores RAL +20%.

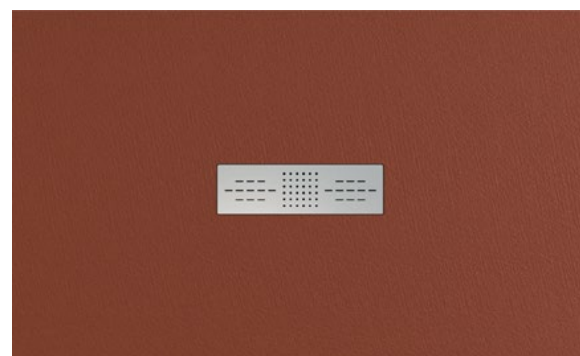
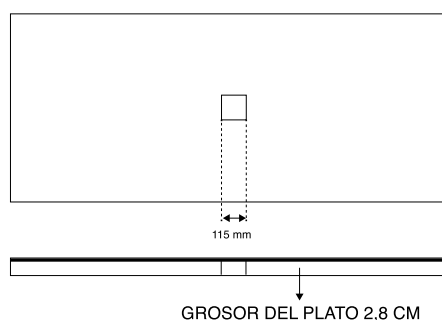

Luna

MEDIDAS (ancho 70 cm.)

A	B	C	D	E	PRECIO
90	70	35	22	3	196 €
100	70	35	22	3	218 €
110	70	35	22	3	238 €
120	70	35	22	3	262 €
130	70	35	22	3	284 €
140	70	35	22	3	304 €
150	70	35	22	3	328 €
160	70	35	22	3	352 €
170	70	35	22	3	372 €
180	70	35	22	3	396 €

MaEDIDAS (ancho 80 cm.)

A	B	C	D	E	PRECIO
90	80	40	22	3	224 €
100	80	40	22	3	248 €
110	80	40	22	3	274 €
120	80	40	22	3	296 €
130	80	40	22	3	324 €
140	80	40	22	3	348 €
150	80	40	22	3	374 €
160	80	40	22	3	396 €
170	80	40	22	3	424 €
180	80	40	22	3	448 €



CARACTERÍSTICAS

- Fabricado en resina y cargas minerales
- Tratamiento antibacterias incluido.
- Para cortes a medida en largo, aplicar medida superior.
- Para cortes en ancho, consultar con fábrica.
- Precio para colores del muestrario incluido.
- Para colores ral +20%

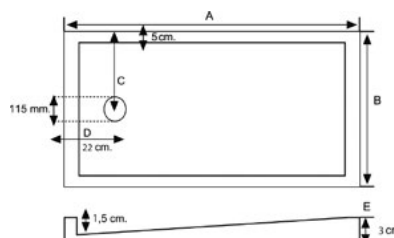

Paneles revestimiento

Medidas (cm)	Precio
A medida: Máximo 180 x 80 cm	180 € M²

- Grosor 1 cm.
- A medida.
- Macizo. Fabricado en resina y cargas.
- Acabado: Pizarra, Piedra y Liso Antideslizante.

Importante: Para cortes inferiores a 70x40 cm de largo y ancho o en su caso, de los dos, se aplicará un mínimo de 70x40 cm.

En el caso de que no vaya acompañado de plato de ducha o columna de hidromasaje llevará un incremento de 30€ en concepto de portes.

Importante: En el caso de que no vayan acompañados de platos de ducha o columnas de hidromasaje, siempre se cobrarán 30 € de portes netos.

Rampa

Medidas (cm)	Precio
Largo 90 cm - Altura 2,7 cm	20 €

Importante: En el caso de que no vayan acompañados de platos de ducha o columnas de hidromasaje, siempre se cobrarán 30 € de portes netos.

Estante o encimera

GROSOR: 2,5 CM

Medidas (cm)	Precio
A medida	200 € M/2

- Acabado: Pizarra, Piedra y Liso Antideslizante.
- A medida.

GROSOR: 2 CM

Medidas (cm)	Precio
Altura 10 cm	20 € M/L

Importante: En el caso de que no vayan acompañados de platos de ducha o columnas de hidromasaje, siempre se cobrarán 30 € de portes netos.

Rodapie

Columna Hidromasaje

COLUMNA HIDROMASAJE COMPLETA

- Fabricada en resina y fibra.
- Duchas antical.
- 6 jets orientables.
- Grifería monomando.
- Precio para colores del muestrario +10%.
- Para colores RAL + 20%.

Medidas (cm)			Precio
A	B	C	535 €
150	24	7	

COLUMNA HIDROMASAJE SENCILLA

- Fabricada en resina y fibra.
- Duchas antical.
- Grifería monomando.
- Precio para colores del muestrario +10%.
- Para colores RAL + 20%.

Medidas (cm)			Precio
A	B	C	475 €
150	24	7	

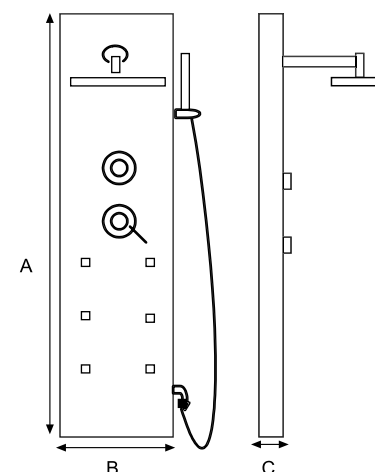

Contact

Medidas Cuadrado					
A	B	C	D	E	Precio
100	100	50	16	6	149 €
90	90	45	16	6	111 €
80	80	40	16	6	99 €

Medidas Semicircular					
A	B	C	D	E	Precio
100	100	18	18	6	149 €
90	90	18	18	6	111 €
80	80	18	18	6	99 €

Medidas (Ancho 90 cm)					
A	B	C	D	E	Precio
100	90	45	17	6	146 €
110	90	45	17	6	161 €
120	90	45	17	6	176 €
130	90	45	17	6	192 €
140	90	45	17	6	212 €

Medidas (Ancho 80 cm)					
A	B	C	D	E	Precio
90	80	40	16	6	105 €
100	80	40	16	6	112 €
110	80	40	16	6	132 €
120	80	40	16	6	165 €
130	80	40	16	6	175 €
140	80	40	16	6	185 €
150	80	40	16	6	199 €
160	80	40	16	6	222 €
170	80	40	16	6	252 €

Medidas (Ancho 70 cm)					
A	B	C	D	E	Precio
90	70	35	16	6	99 €
100	70	35	16	6	105 €
110	70	35	16	6	118 €
120	70	35	16	6	158 €
130	70	35	16	6	170 €
140	70	35	16	6	185 €
150	70	35	16	6	195 €
160	70	35	16	6	215 €
170	70	35	16	6	238 €

CARACTERÍSTICAS

- Fabricado en resina y fibra de vidrio.
- Tratamiento antibacterias incluido.
- Precio para color blanco.
- Precio para colores del muestrario +10%.
- Para colores RAL + 20%.

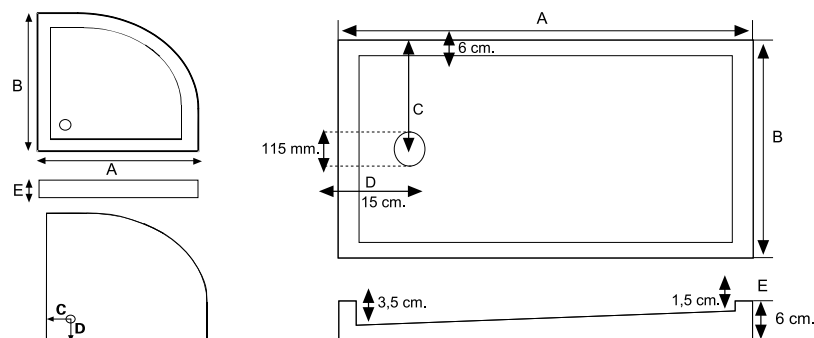

Adapta

Medidas (Cm)	Precio
A medida (máximo 200 x 120 cm)	260 € m/2
Medidas superiores a 200 x 100 cm	+25 € Sobre el total del pedido

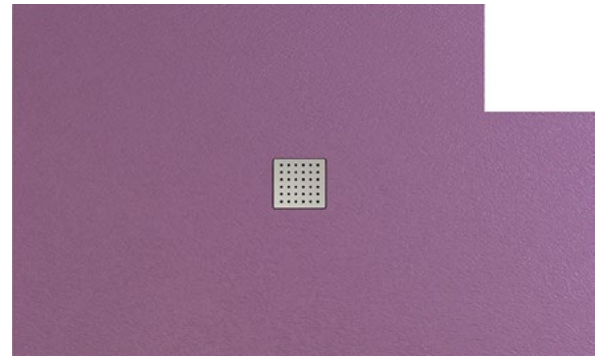
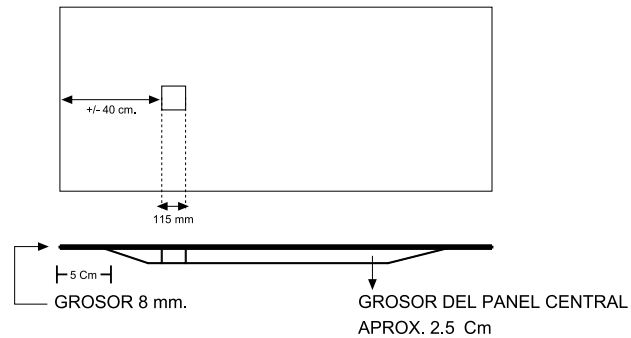

CARACTERÍSTICAS

- Fabricado en resina y fibra de vidrio.
- Tratamiento antibacterias, válvula y rejilla incluido.
- Para cortes inferiores a 70 cm en largo y ancho o en su caso los dos, siempre se aplicará un mínimo de 70 cm.
- Precio para colores del muestrario.
- Para colores RAL + 20%

Válvulas



VÁLVULA PARA TODOS LOS MODELOS

Válvula sifónica extraplana plato de ducha sin embellecedor.

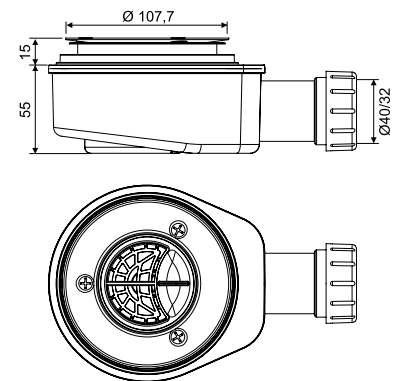

VÁLVULA MODELO CONTACT

Válvula sifónica para plato ducha con orificio Ø90 mm, salida horizontal Ø40 mm con reductora Ø32 mm, con embellecedor abs cromado registrable.

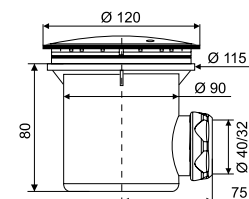

Texturas

Texturas disponibles.



Textura Piedra

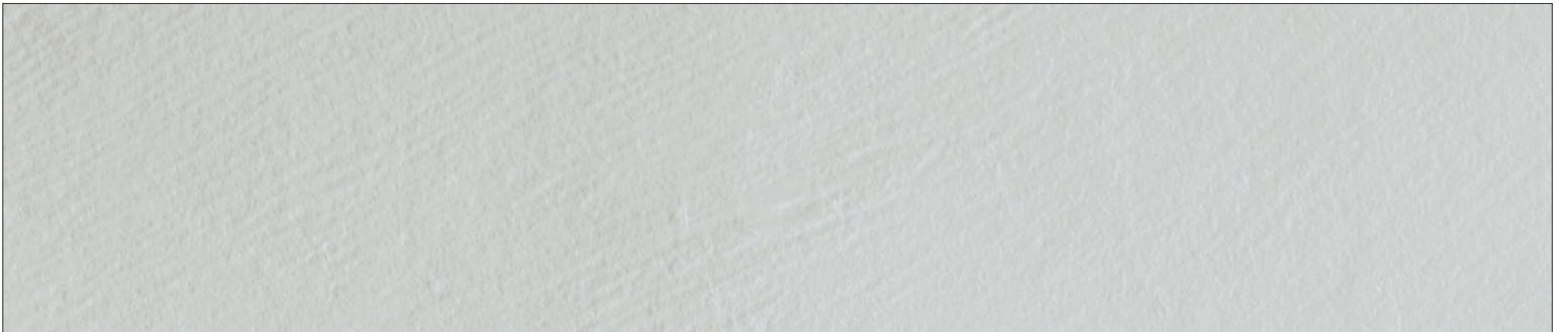

Textura Pizarra

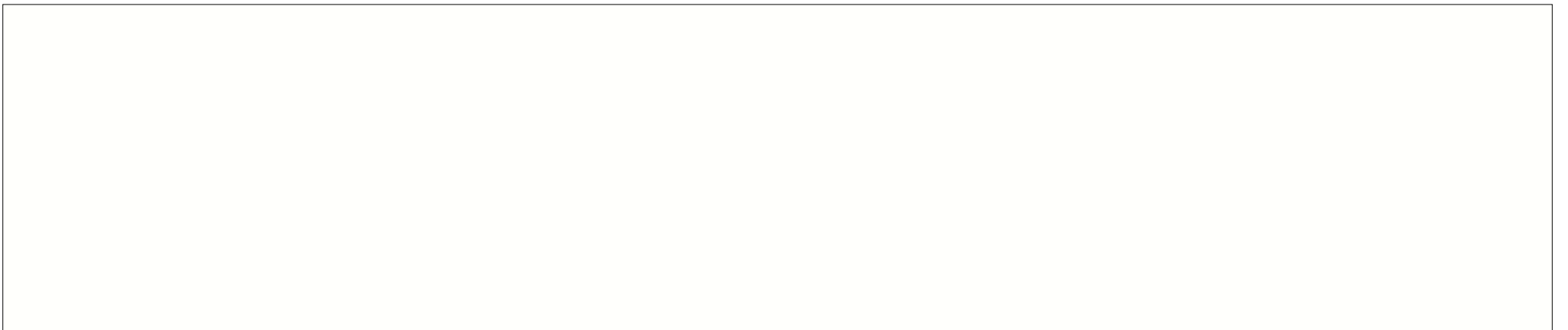

Textura Liso Antideslizante

Instrucciones de uso

LIMPIEZA

Para el cuidado diario de los platos de ducha y mantenerlos en perfecto estado, aclarar con agua y secar con una bayeta de uso doméstico.

Para una limpieza más profunda de los platos se recomienda usar solamente productos aptos para duchas o sanitarios (existen varias marcas comerciales) frotar con una esponja suave, enjuagar con agua y secar. No utilizar nunca productos no aptos que contengan ácidos o abrasivos, ya que podrían quemar o rayar la superficie de forma irreversible.

REPARACIÓN

Todos nuestros platos de ducha están fabricados con materiales de primera calidad y máxima dureza. No obstante, ante cualquier accidente que pueda producirse en su instalación, LOGA pone a su disposición un kit de reparación especial para poder reparar fácilmente cualquier golpe, rayadura o desportillado que pudiera producirse.

RESISTENCIA

En los ensayos de resistencia, productos de limpieza y químicos, LOGA tiene excelentes resultados contra productos agresivos. Ante cualquier derrame basta con limpiarlo con agua.

En los ensayos de resistencia, productos de limpieza y químicos, loga tiene excelentes resultados contra productos agresivos. ante cualquier derrame basta con limpiarlo con agua.



Datos técnicos

PLATOS DE DUCHA MACIZOS

Actualmente los platos de ducha LOGA están fabricados con polímeros técnicos (resina), con aditivos de cargas minerales colorantes y pigmentos: gel-coats, integrado en la masa, aportando así una dureza y comportamiento con el uso excepcional.

Gel-coats: es la capa principal del plato de ducha, la cual soporta el uso y los agentes químicos externos logrando un acabado de gran calidad, un nulo desgaste por uso y gran resistencia al rayado. En la cual usamos la mejor referencia actual ISO NPG SANITARIA ANTIBACTERIAS.

La resina reforzada con cargas minerales a un porcentaje aprox. de fabricación del 30% de resina y 70% cargas minerales, crea una dureza capaz de soportar tanto cambios bruscos de temperatura como golpes.

Los platos de ducha Loga son muy resistentes al uso, pero sin embargo no utilizar nunca productos no aptos que contengan abrasivos, ya que podrían quemar o rayar la superficie de forma irreversible.

PLATOS DE DUCHA POLIÉSTER

En la fabricación de los platos de ducha de poliéster LOGA usamos los mismos componentes que en los macizos y solamente sustituimos las cargas minerales por fibra de vidrio en un porcentaje de un 40% resina y 60% de fibra de vidrio y reforzados en la base con madera, creando una dureza capaz de soportar tanto cambios bruscos de temperatura como golpes.

PROPIEDADES	VALORES	UNIDADES	MÉTODO
Absorción al agua	Nula	–	ISO R62
Dureza	50-55	Barcol	–
Resistencia a la tracción	220	MPA	ISO 178
Temperatura de deformación	100	°C	ISO 175 A
Alta resistencia	3-4	UV	ISO R 103

RESISTENCIA A LOS PRODUCTOS DE LIMPIEZA HABITUALES

- Viakal: sin cambios
- Cilit bang: sin cambios
- Alcohol: sin cambios
- Antical: sin cambios
- Lejia: sin cambios
- Vinagre: sin cambios
- Desatascador de tuberías: sin cambios
- Sulfumán: sin cambios
- Acetona: sin cambios
- Disolvente: sin cambios
- Quitamanchas: sin cambios
- Sosa caustica: sin cambios
- Limpia cristales: sin cambios

En los ensayos de resistencia a productos de limpieza y químicos, LOGA tiene excelentes resultados contra productos agresivos. Ante cualquier derrame basta con limpiarlo con agua.

Manual de instalación

INSTALACIÓN: para garantizar una correcta instalación, comenzaremos por preparar la base o alojamiento del plato, mediante dos ejemplos comunes (Validos para los Modelos: EROS, ALBA, AMBAR, CORAL, RUBÍ COPA y MANU). Muy importante. Para una mejor adherencia de la masa de sujeción, impregnar la base del plato de ducha con resina puente de unión (es usada para unir el cemento a otros materiales como hierro, aluminio, pvc).

1. Rellenamos el hueco de alojamiento mediante una masa de mortero totalmente nivelado, nunca con relleno suelto o de arena solamente, dejando un hueco para el alojamiento de la válvula y para que no descansa el peso de dicho plato en las caídas de agua de la válvula, como se indica en el **ejemplo 1**.
2. Procederemos a levantar unos muretes, tabiquillos o regladas, totalmente nivelados hasta la altura deseada, con una separación de 15 a 20 cm, dejando un hueco alrededor de la válvula de unos 30 cm como se indica en el **ejemplo 2**.
3. Una vez seco el material de relleno, aplicar masilla de poliuretano en las paredes contra las que ira colocado el plato para evitar posibles filtraciones.
4. A continuación, instalaremos la válvula en el tubo de desagüe previamente ya instalado, y acoplaremos el plato de ducha haciendo coincidir con el agujero de la válvula, para su posterior fijación.

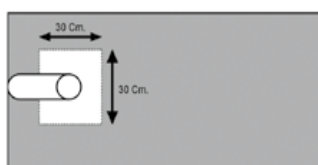
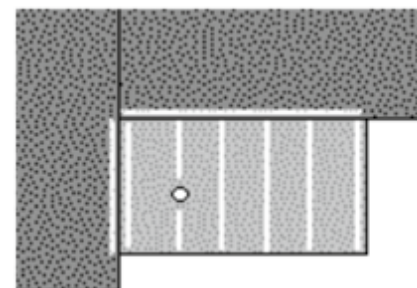

Ejemplo 1

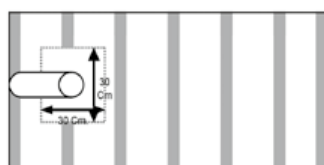

Ejemplo 2

INSTALACIÓN: Para garantizar una correcta instalación, comenzaremos por preparar la base o alojamiento del plato, mediante un ejemplo común. (Validos para los Modelos ADAPTA) Muy importante. Para una mejor adherencia de la masa de sujeción, impregnar la base del plato de ducha con resina puente de unión (es usado para unir el cemento a otros materiales como hierro, aluminio, pvc) CROQUIS vista aérea y perfil

1. Rellenamos el hueco de alojamiento mediante una masa de mortero nivelado, nunca con relleno suelto o de arena solamente, dejando un hueco para el alojamiento de la válvula y para que no descansa el peso de dicho plato en las caídas de agua de la válvula, o levantar unos muretes, tabiquillos o regladas, hasta la altura deseada, con una separación de 15 a 20 cm, dejando un hueco alrededor de la válvula de unos 30 cm llevando en cuenta las caídas del grosor del plato como se indica en el **ejemplo 1**.
2. Una vez seco el material de relleno, aplicar masilla de poliuretano en las paredes contra las que ira colocado el plato para evitar posibles filtraciones.
3. A continuación, instalaremos la válvula en el tubo de desagüe previamente ya instalado, y acoplaremos el plato de ducha haciendo coincidir con el agujero de la válvula, para su posterior fijación.

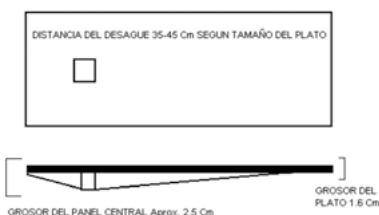
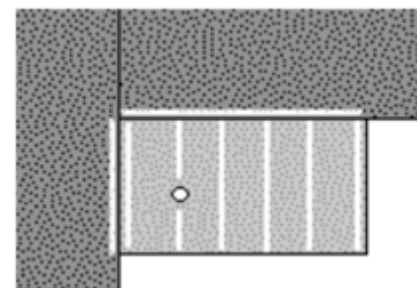

Ejemplo 1

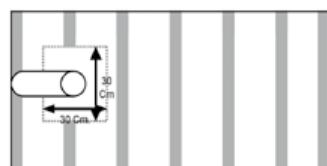

Ejemplo 2

MUY IMPORTANTE:

Antes de alicatar, y de colocar la mampara o cualquier otro material, se deberá comprobar la correcta instalación, nivelación, y comprobar que el plato de ducha desagua perfectamente ya que en su defecto, EURO-POLIESTER LOGA solo se hará cargo en la reposición del plato de ducha y en ningún caso de la sustitución de materiales ya instalados.

Condiciones de venta

- Rogamos que realicen sus pedidos por fax o correo electrónico. En caso de ser realizado telefónicamente, se repetirán al mismo tiempo de tomarlos, no haciéndose cargo EUROPOLIESTER LOGA de posteriores errores.
- Las devoluciones deberán consignarse a fábrica a portes pagados. No se aceptan devoluciones que no hayan sido autorizadas por la empresa.
- La mercancía cuyo porte se realice mediante agencia de transporte debe revisarse en un plazo de 24 horas, ya que las agencias de transporte no admiten reclamaciones por roturas o deterioros que se hayan hecho constar dentro de las 24 horas posteriores a la entrega de mercancía.
- El cambio de color en platos de ducha, columnas de hidromasaje o tarimas, se consideran pedidos especiales y no se admitirán devoluciones.
- La empresa se reserva el derecho a introducir modificaciones de diseño y medidas de sus fabricados sin previo aviso.
- Todos nuestros productos están garantizados ante cualquier defecto de fabricación durante 2 años a partir de la fecha de entrega. Quedan excluidos de esta garantía los daños producidos por golpes, malos tratos o usos indebidos.
- Esta tarifa 2019 anula a las anteriores.
- Los precios de la tarifa no incluyen el IVA.

Certificados antideslizamiento DIN-UNE





Ensayos realizados: **DIN 51097:1992**

**Determinación del ángulo crítico de deslizamiento
Zonas húmedas de andar descalzo**

RESULTADOS

CLASE DE RESISTENCIA AL DESLIZAMIENTO

Clase C - Clase B***

UNE-ENV 12633:2003 Anexo A

**Determinación de la resistencia
al deslizamiento (Péndulo)**

RESULTADOS

CLASE DE RESISTENCIA AL DESLIZAMIENTO

Clase 3 - Clase 2



Ctra. Las Anorias, km. 1 - T+34 967 588 184 - F+34 967 321 173 - 02651 Fuenteálamo (Albacete)

info@europoliesterloga.com - www.europoliesterloga.com

Diseño catálogo e infografía 3D: www.apariciodesign.com - Impresión: YeclaGrafic



Ctra. Las Anorias, km. 1
T+34 967 588 184 - F+34 967 321 173
02651 Fuenteálamo (Albacete)
info@europoliesterloga.com
www.europoliesterloga.com